

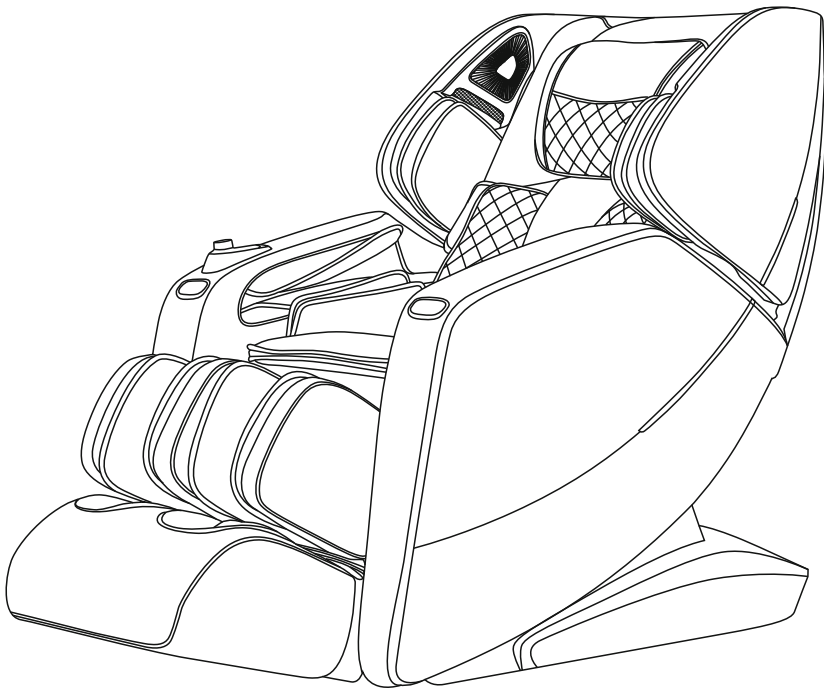

MASSAGGIO®

Massaggio Stravagante 2

Instrukcja obsługi



Dziękujemy za zakup naszego produktu. Prosimy o dokładne przeczytanie instrukcji obsługi, aby przed uruchomieniem fotela masującego poznać wszystkie jego funkcje i możliwości. W szczególności prosimy o zapoznanie się z przeciwwskazaniami oraz zasadami bezpiecznego użytkowania.

Uwaga: Sprzedawca zastrzega sobie prawa do zmiany i interpretacji projektu fotela masującego. Kolor zilustrowany w instrukcji obsługi nie reprezentuje aktualnej kolorystyki fotela masującego.

Spis treści

| | |
|---|-------|
| Bezpieczeństwo i konserwacja | 02-03 |
| Ostrzeżenia bezpieczeństwa | 04-05 |
| Schemat fotela | 06 |
| Funkcje | 07 |
| Obsługa pilota sterowania | 08-09 |
| Obsługa: | 10 |
| 1. Włączanie zasilania | 10 |
| 2. Sterowanie funkcjami masażu | 10-27 |
| 3. Panel podręczny fotela | 28-29 |
| 4. Instrukcja obsługi głosowej | 30 |
| 5. Wyłączanie zasilania, zatrzymywanie masażu | 31 |
| 6. Obsługa odtwarzacza Bluetooth | 31 |
| 7. Instalacja podłokietnika | 31-33 |
| 8. Demontaż zagłówka i wyściółki oparcia | 33 |
| 9. Ochrona podłoga | 34 |
| 10. Sposoby przemieszczania fotela | 34 |
| Specyfikacja produktu | 35 |

Bezpieczeństwo i konserwacja

1. Ważne uwagi co do bezpieczeństwa



- Nie pozwalaj dzieciom dotykać ruchomych części tego fotela masującego.
- Używaj dobrze uziemionego zasilacza odpowiedniego dla tego produktu.
- Wyciągnij wtyczkę po użyciu lub przed czyszczeniem, aby uniknąć obrażeń lub uszkodzenia produktu.
- Obsługuj fotel masujący zgodnie z instrukcją obsługi.
- Nie używaj akcesoriów, które nie są zalecane.
- Nie używaj fotela masującego na zewnątrz.
- Przed rozpoczęciem użytkowania przeczytaj uważnie niniejszą instrukcję obsługi.
- Wszelkie inne zastosowania, które nie są wymienione w niniejszej instrukcji, są zabronione.
- Zaleca się każdorazowo 20 minut użytkowania.
- Nie używaj fotela, jeśli skóra lub pokrywa jest zepsuta lub uszkodzona.
- Nie używaj go, jeśli otwór chłodnicy jest zakryty lub zablokowany.
- Nie upuszczaj niczego nad fotelem masującym.
- Nie zasypiaj podczas korzystania z fotela masującego.
- Nie używaj fotela masującego, jeśli jesteś nietrzeźwy lub źle się czujesz.
- Nie korzystaj z masażu w ciągu godziny po posiłku.
- Nie ustawiaj dużej siły masażu w pierwszych etapach korzystania z fotela masującego.

2. Środowisko

- Nie używaj fotela masującego w pomieszczeniach o dużej temperaturze i wilgoci powietrza.
- Nie używaj fotela masującego od razu po gwałtownych zmianach temperatury.
- Nie używaj fotela masującego w miejscach silnie zakurzonych.
- Nie używaj fotela masującego w miejscach, gdzie nie ma wystarczającej przestrzeni, bądź cyrkulacji powietrza.

3. Przeciwwskazania do korzystania z fotela masującego.

- Osoby cierpiące na osteoporozę nie powinny korzystać z fotela masującego.
- Osoby cierpiące na choroby serca lub noszące elektroniczny sprzęt medyczny, taki jak rozrusznik serca, nie powinny korzystać z fotela masującego.
- Osoby z gorączką nie powinny korzystać z fotela masującego.
- Kobiety w ciąży lub kobiety w okresie menstruacyjnym nie powinny korzystać z tego fotela masującego.
- Osoby, które doznały obrażeń lub chorób skóry, nie powinny korzystać z tego produktu.
- Dzieci poniżej 14 roku życia lub osoby niezrównoważone umysłowo bez nadzoru nie mogą korzystać z tego urządzenia.
- Osoby, którym lekarz zalecił odpoczynek lub które źle się czują, nie powinny korzystać z tego produktu.
- Osoby, których ciała są mokre, nie mogą używać tego produktu.
- Urządzenie ma podgrzewaną powierzchnię. Osoby niewrażliwe na ciepło muszą zachować ostrożność podczas korzystania z urządzenia.

Bezpieczeństwo i konserwacja

4. Bezpieczeństwo

- Sprawdź, czy napięcie jest zgodne ze specyfikacją tego produktu.
- Nie używaj mokrej ręki do wyciągania wtyczki.
- Nie wolno dopuścić do przedostania się wody do wnętrza tego produktu, aby uniknąć porażenia prądem lub uszkodzenia produktu.
- Uważaj na uszkodzenie przewodów.
- Nie używaj mokrej ściereczki do czyszczenia części elektrycznych, takich jak przełącznik i wtyczka.
- Nie zbliżaj się do produktu podczas odcięcia zasilania, aby uniknąć obrażeń, jeśli nagle nastąpi powrót zasilania.
- Nie używaj fotela masującego, gdy działa nieprawidłowo, natychmiast skontaktuj się ze sprzedawcą.
- Przerwij korzystanie z fotela masującego, kiedy poczujesz się źle, skonsultuj się z lekarzem.
- To urządzenie nie jest przeznaczone do użytku przez osoby (w tym dzieci) o ograniczonych zdolnościach fizycznych, sensorycznych lub umysłowych, lub bez doświadczenia i wiedzy, chyba że będą one nadzorowane lub poinstruowane w zakresie użytkowania urządzenia.
- Dzieci powinny znajdować się pod nadzorem, aby upewnić się, że nie bawią się urządzeniem.
- Jeśli przewód zasilający jest uszkodzony, musi zostać wymieniony przez producenta/serwisanta.

5. Konserwacja

- Wyłącz zasilanie przed czyszczeniem, w celu uniknięcia zranienia, bądź też uszkodzenia fotela masującego.
- Czyść fotel masujący za pomocą suchej szmatki lub specjalnych środków do tego przeznaczonych, nie używaj rozcieńczalnika, benzyny ani alkoholu.
- Jeżeli fotel masujący miałby być przez długi czas nieużywany, zwiń kabel, osłoń go i umieść w suchym pomieszczeniu.
- Nie przesuwaj fotela masującego po nierównej powierzchni.
- Pamiętaj o wyłączeniu fotela masującego po zakończeniu korzystania.
- Fotel masujący powinien być serwisowany wyłącznie przez serwis sprzedawcy.

6. Rozwiązania zwykłych usterek

- Naturalnym jest odgłos pracujących silowników w momencie używania fotela masującego.
- Jeżeli panel sterujący nie działa poprawnie, sprawdź, czy fotel masujący jest podłączony poprawnie oraz czy włącznik jest w pozycji „ON”.
- Jeżeli fotel masujący używany jest bez przerwy przez długi czas, to w momencie osiągnięcia wysokiej temperatury nastąpi automatyczne wyłączenie. Należy odczekać, co najmniej pół godziny, aby móc dalej korzystać z fotela masującego.

Ostrzeżenia dotyczące bezpieczeństwa

! Uwaga

Podczas podnoszenia podnóżka nie powinno się na niego naciskać, aby uniknąć przechylenia fotela masującego do przodu lub jego uszkodzenia.

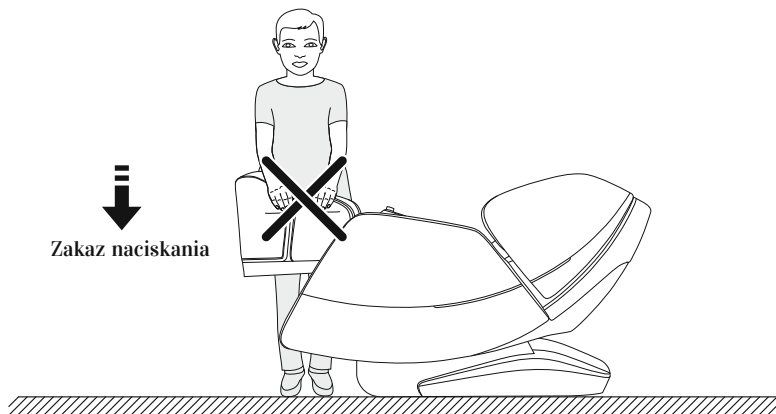

! Uwaga

Przed korzystaniem z fotela masującego upewnij się, że ramię masujące pozostaje w górnej części oparcia tak, aby uniknąć dyskomfortu pośladków podczas nacisku na ciało i uszkodzenia samych ramion masujących.

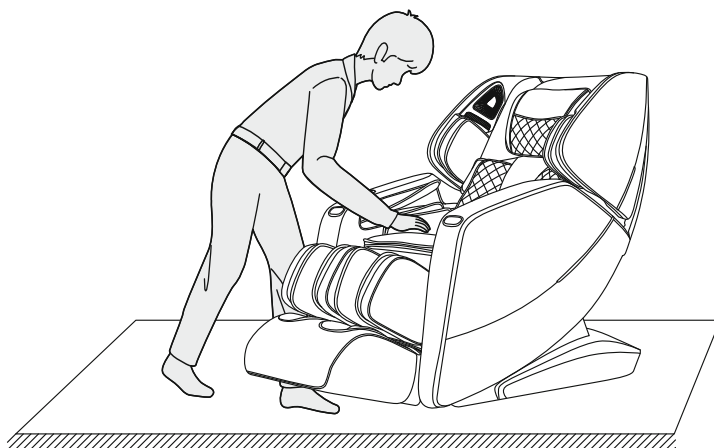

Ostrzeżenia dotyczące bezpieczeństwa

! Uwaga

Nie staraj się wyciągać kabla sterującego lub przewodu zasilającego w trybie gotowości lub włączania, aby uniknąć uszkodzenia produktu lub porażenia prądem. Radzimy odłączyć kabel pilota i przewód zasilający oraz odłożyć go po użyciu fotela.

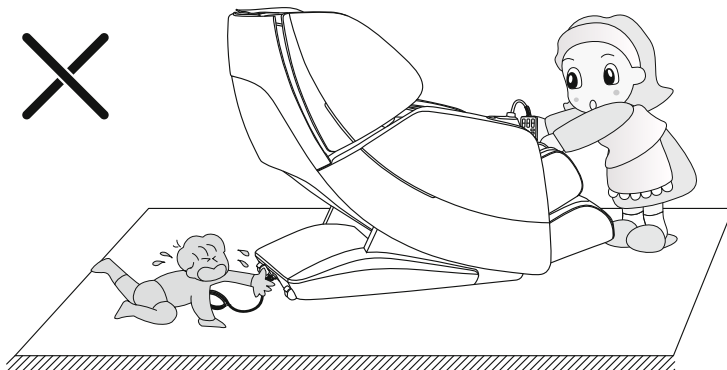

! Uwaga

Przed uruchomieniem funkcji Zero Gravity należy sprawdzić, czy pod podnóżkiem i oparciem znajdują się dzieci lub zwierzęta domowe, może to spowodować uszkodzenie fotela masującego lub obrażenia ciała.

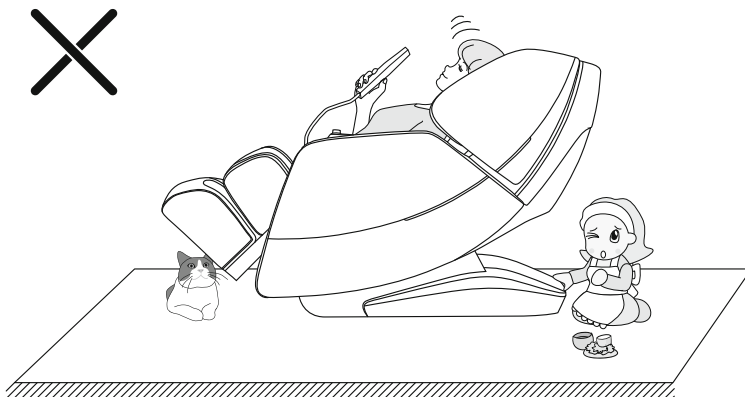

Schemat fotela masującego

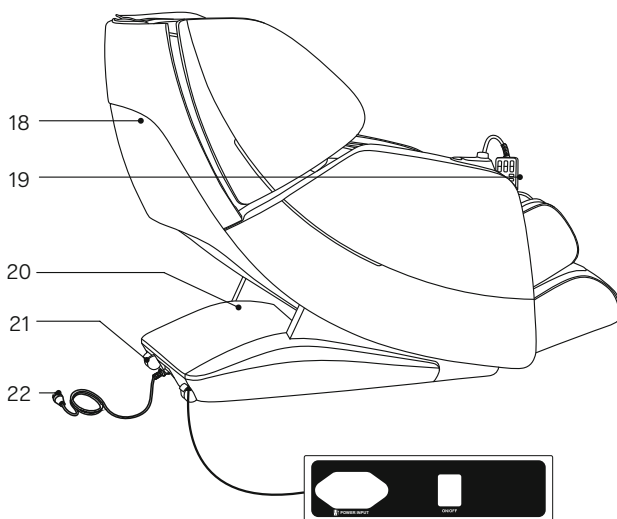
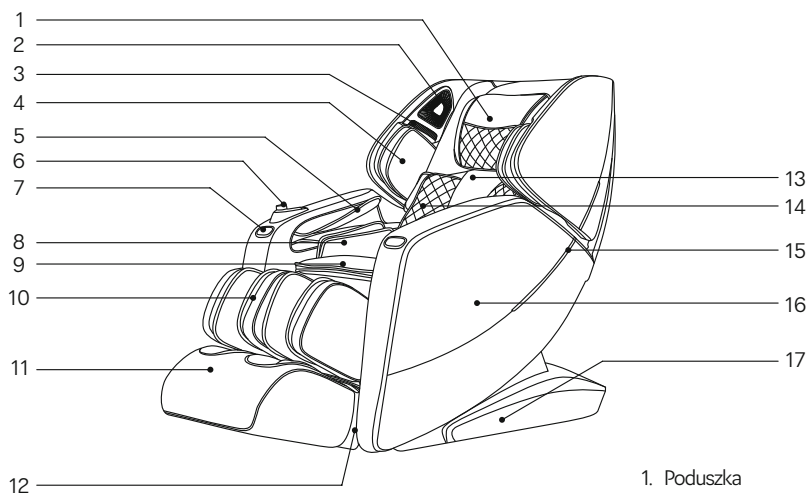

1. Poduszka
2. Cyfrowe głośniki 3D
(sterowanie głosowe
w lewym głośniku)
3. Jonizator
4. Masażer ramion
5. Masażer przedramion
6. Pilot podręczny
7. Podłączenie pilota
8. Masażer ud
9. Siedzisko
10. Masażer łydek
11. Masażer stóp
12. Płyta osłaniająca
13. Oparcie
14. Poduszka
powietrzna - plecy
15. Światła LED
16. Podłokietnik
17. Osłona boczna
18. Osłona tylna
19. Pilot sterowania
20. Osłona sterownika
21. Kółka do
przemieszczania
22. Przewód zasilający
z wtyczką
23. Gniazdo na przewód
zasilający
24. Włacznik zasilania

Funkcje

- Ten fotel został wyposażony w inteligentne ramię masujące pracujące w systemie 3D które porusza się w górę i w dół, do przodu i do tyłu.
- Fotel automatycznie wykrywa pozycję barku, dostosowując masaż do naszego ciała. Regulacja pozycji barku odbywa się też ręcznie.
- Wykrywanie krzywizny ludzkiego ciała i odpowiedni nacisk ramion masujących w różnych przestrzeniach pozwala na przeprowadzenie masażu niczym ludzką ręką.
- 8 specjalnych programów automatycznych: szybki, komfortowy, relaksacyjny, rozciągający, na całe ciało, na ramiona i szyję, na plecy i talię oraz powietrzny.
- 3 funkcje pamięci: pamięć programu I, pamięć programu II, pamięć programu III.
- Funkcja manualnego masażu górnej części ciała; istnieje 5 opcji zakresu masażu: pełny, częściowy, punktowy, górne partie pleców i dolne partie pleców; sześć technik masażu: ugniatanie ramion, ugniatanie, oklepywanie, shiatsu, ugniatanie i oklepywanie oraz 3D; techniki masażu z pięcioma prędkościami, które można regulować; podczas technik ugniatanie i shiatsu ramiona masujące możemy regulować w pięciu poziomach.
- Funkcja masażu powietrznego: funkcja masażu powietrznego na przedramiona (12 poduszek powietrznych), funkcja masażu ciśnieniowego na ramię (4 poduszki powietrzne) oraz trzy poziomy regulacji intensywności ciśnienia powietrza.
- Funkcja masażu powietrzem w dolnej części ciała: funkcja masażu ciśnieniowego w talii (4 poduszki powietrzne), funkcja masażu powietrznego nóg (22 poduszki powietrzne), funkcja masażu powietrznego stóp (18 poduszek powietrznych) oraz trzy poziomy regulacji intensywności ciśnienia powietrza.
- Funkcja ogrzewania pleców i łydek wykorzystuje włókno węglowe jako źródło ciepła na podczerwień.
- Ten produkt posiada funkcję Zero Wall, fotel dostawiony do ściany podczas masażu automatycznie odsuwa się od niej.
- Szyna/mechanizm w oparciu wykorzystuje technologię „SL”, która idealnie pasuje do krzywizny tylnej części ciała i możemy cieszyć się dopasowanym masażem od karku po uda.
- Inteligentna funkcja sterowania głosowego.
- System odtwarzania muzyki: konstrukcja z cyfrowym głośnikiem 3D na lewym i prawym ramieniu.
- Może także odtwarzać muzykę, łącząc się przez Bluetooth przy pomocy smartfona lub innego urządzenia.
- Funkcja rozciągania talii: wykorzystuje lewą i prawą poduszkę powietrzną w talii, aby rozluźnić ją, łagodząc tym samym dolegliwości związane z siedzącym trybem życia.
- Prawy podłokietnik jest wyposażony w przycisk sterowania ujemnymi jonami tlenu, przycisk podnoszenia i pochylania fotela, przycisk Zero Gravity, przycisk pauzy, przycisk programu automatycznego, przycisk regulacji podnóżka.
- Regulacja podnoszenia lub pochylania podnóżka, regulacja podnoszenia i pochylania podnóżka i oparcia, Zero Gravity I lub Zero Gravity II.
- Funkcja rolkowego masażu stóp: pod stopą umieszczone 2 pary rolek masujących palce; dodatkowo odbywa się też masaż "zgarniający" na Achillesie i pięcie.
- Podnóżek jest wyposażony w automatyczny czujnik wykrywający długość nóg. Gdy łydka zostanie podniesiona lub obniżona pod odpowiednim kątem, podnóżek automatycznie wykryje długość nogi i wykryje odpowiedni obszar masażu.
- Podłokietnik posiada panel z podświetleniem LED.
- Sterowanie jonizatorem umieszczone jest na prawym podłokietniku.

Obsługa pilota sterowania

Schemat wyświetlacza w pilocie

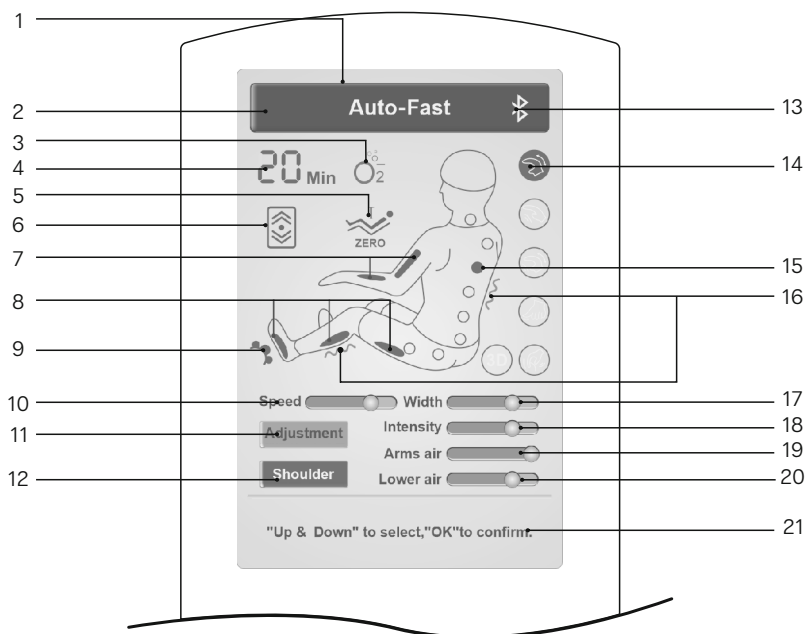

Uwaga: Przedstawiony wyświetlacz odnosi się do tego konkretnego produktu. Wszystkie kolory, ikony na wyświetlaczu odpowiadają temu modelowi fotela masującego

- | | |
|--------------------------------|-------------------------------------|
| 1. Kolorowy wyświetlacz | 12. Dopasowanie pozycji masażera |
| 2. Informacja o rodzaju masażu | 13. Bluetooth |
| 3. Funkcja jonizacji | 14. Rodzaj wybranego masażu |
| 4. Czas masażu | 15. Umieszczenie ramion masujących |
| 5. Funkcja Zero Gravity | 16. Ogrzewanie pleców |
| 6. Zakres prowadzonego masażu | 17. Dopasowanie szerokości masażu |
| 7. Masaż powietrzny na ręce | 18. Wysokość temperatury ogrzewania |
| 8. Masaż powietrzny nóg | 19. Górne partie - masaż powietrzny |
| 9. Rolki na stopy | 20. Dolne partie - masaż powietrzny |
| 10. Szybkość masażu | 21. Status |
| 11. Dopasowanie | |

Obsługa pilota sterowania

Schemat przycisków pilota

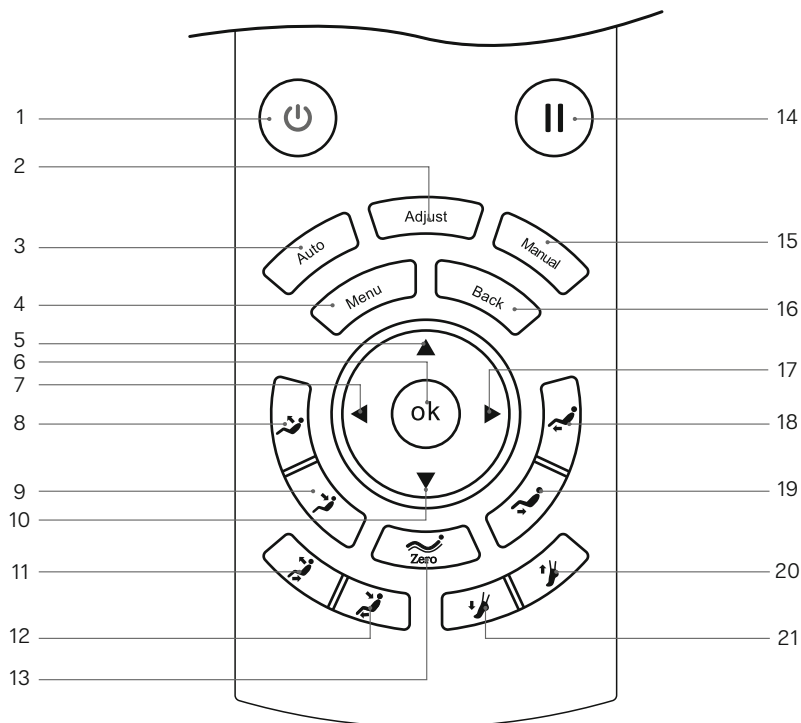

1. Przycisk uruchamiania/wyłączania fotela
2. Przycisk dopasowanie: ekran wyboru funkcji masażu
3. Przycisk Auto: automatyczny wybór masażu
4. Przycisk menu
5. Przycisk do góry: nawigacja w menu do góry
6. Przycisk OK: zatwierdzenie
7. Przycisk w lewo: nawigacja w menu w lewo
8. Oparcie do góry: podnoszenie oparcia do góry
9. Oparcie do dołu: podnoszenie oparcia do dołu
10. Przycisk w dół: nawigacja w menu w dół
11. Pozycja siedząca: podnoszenie fotela do góry
12. Pozycja leżąca: rozkładanie fotela do pozycji leżącej
13. Przycisk Zero Gravity: rozkładanie fotela do pozycji Zero Gravity
14. Przycisk pauzy: wstrzymanie całości funkcji
15. Przycisk manual: tryb samodzielnej obsługi fotela
16. Przycisk powrotu: powrót do wcześniejszego ekranu menu
17. Przycisk w prawo: nawigacja w menu w prawo
18. Podnóżek do góry: podwyższenie pozycji
19. Podnóżek w dół: obniżenie pozycji
20. Dopasowanie podnóżka: zmniejszenie dostosowania podnóżka do wzrostu
21. Dopasowanie podnóżka: zwiększenie dostosowania podnóżka do wzrostu

Obsługa

1. Włączanie zasilania



2. Obsługa funkcji fotela

1). Czuwanie

· Po masażu fotel nie może przejść do żadnej operacji w trybie czuwania.



2). Rozpoczęcie masażu

Naciśnij przycisk „ON/OFF”, aby rozpocząć masaż, wejdź w ekran główny, oparcie utrzymaj pozycję domyślną, podnóżek lekko się podniesie, wybierz konkretny program automatyczny, aby rozpocząć masaż. Fotel masujący wyłączy się automatycznie, jeśli żaden program automatyczny nie zostanie wybrany w ciągu kilku minut.

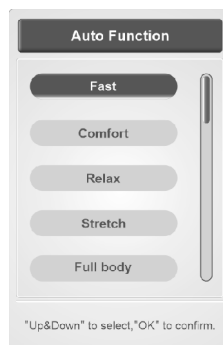
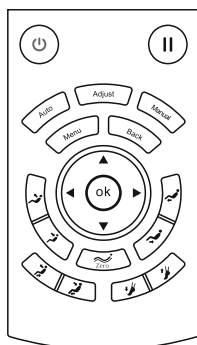

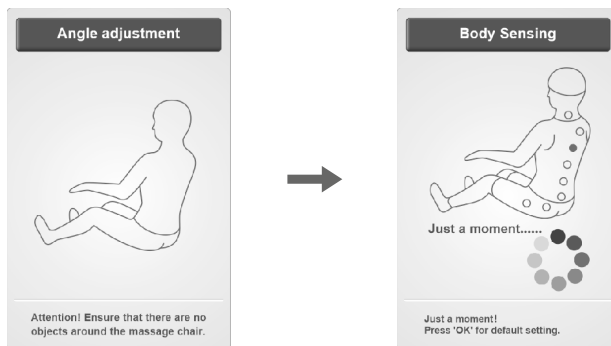

Obsługa

- Po masażu fotel nie może przejść do żadnej operacji w trybie czuwania.
- Po automatycznym ułożeniu do pozycji domyślnej fotel do masażu skanuje pozycję barku i ciała (uwaga: tryb szybki wykrywa tylko pozycję barku, inne tryby wykrywają całe ciało i pozycję barku), zaczekaj na zakończenie skanowania. Lub możesz nacisnąć przycisk „OK”, fotel do masażu rozpocznie masaż bez dokładnego wykrycia pozycji barku i linii kręgosłupa.

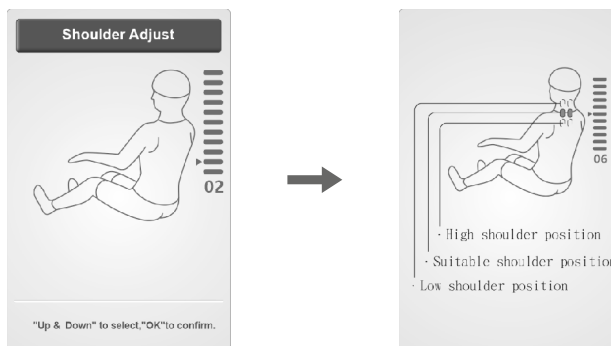

- Po zeskanowaniu pozycji ramion i pojawieniu się dźwięku „di-di-di”, możesz samodzielnie jeszcze lepiej dostosować pozycję barku, naciskając przycisk w górę lub w dół odpowiednio do wzrostu użytkownika. Dostępnych jest 11 poziomów regulacji ramion. Jeśli nie skorzystasz z opcji dodatkowej regulacji w ciągu 10 sekund, fotel automatycznie przejdzie do masażu. Ewentualnie bezpośrednio po skanowaniu pleców naciśnij przycisk „OK”, aby natychmiast zacząć masaż. Jeśli fotel masujący nie sprawdza pozycji naszych ramion, masaż rozpocznie się od pozycji domyślnej.



| Przycisk | Opis działania |
|---|--|
|  | Przesuń ramiona masujące do góry dla lepszego dopasowania. |
| | Przesuń ramiona masujące do dołu dla lepszego dopasowania. |

Obsługa

3). Przycisk Stop

· W trakcie masażu naciśnij przycisk „Stop”, a wszystkie funkcje masażu zostaną zatrzymane; naciśnij ponownie, a masaż rozpocznie się od momentu przed zatrzymaniem. Jeśli opcja stop potrwa dłużej niż 20 minut, wszystkie funkcje masażu zostaną wyłączone.

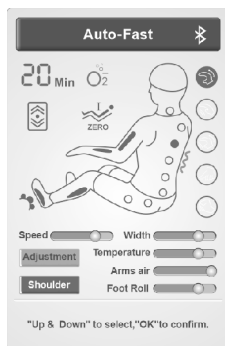
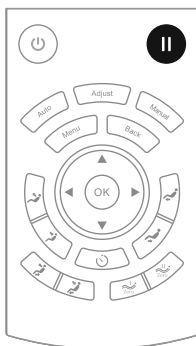

Status działania
funkcji masażu



Status zatrzymania
funkcji masażu

4). Przycisk Menu

· Naciśnij przycisk „Menu”, aby wejść do menu głównego. Interfejs wyboru funkcji masażu obejmuje funkcję automatyczną, tryb ręczny, regulację, dostosowanie, ustawianie, interfejs funkcji informacji o sprzęcie.
· Naciśnij przycisk „W górę” lub „W dół”, aby wybrać menu, naciśnij przycisk „OK”, aby potwierdzić przejście do interfejsu menu wyboru.
· Naciśnij przycisk „Powrót”, aby powrócić do interfejsu informacji o wyborze funkcji.

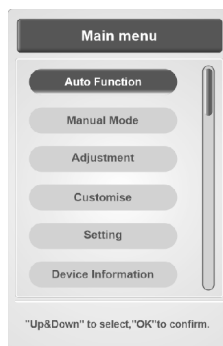
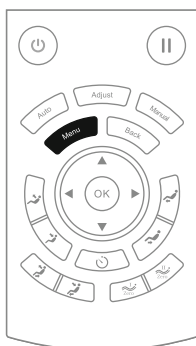

Obsługa

4). Przycisk Menu

- Naciśnij przycisk „Menu”, aby wejść do menu głównego. Interfejs wyboru funkcji masażu obejmuje funkcję automatyczną, tryb ręczny, regulację, dostosowanie, ustawianie, interfejs funkcji informacji o sprzęcie.
- Naciśnij przycisk „W górę” lub „W dół”, aby wybrać menu, naciśnij przycisk „OK.”, aby potwierdzić przejście do interfejsu menu wyboru.
- Naciśnij przycisk „Powrót”, aby powrócić do interfejsu informacji o wyborze funkcji.

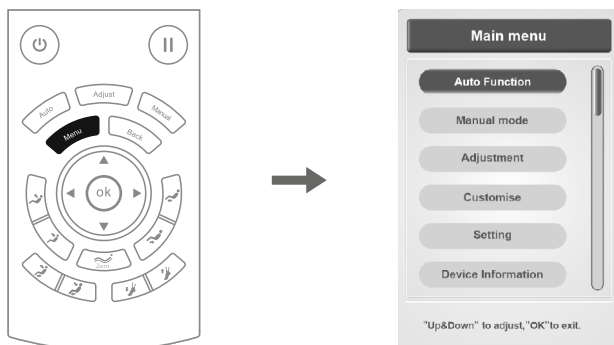

5). Programy automatyczne (przycisk automatyczny może również przenieść nas bezpośrednio do wyboru programów automatycznych)

- Naciśnij przycisk „Menu”, aby przejść do panelu menu głównego, wybierz ikonę programów automatycznych: masaż szybki, masaż komfortowy, masaż relaksacyjny, masaż rozciągający, masaż całego ciała, masaż kręgosłupa, masaż karku i ramion, masaż dolnych partii oraz pełny masaż powietrzny.
- Naciśnij przycisk „Góra” lub „Dół”, aby wybrać funkcję masażu, naciśnij przycisk „OK.”, aby potwierdzić wybór funkcji masażu. Naciśnij przycisk „Powrót”, aby wrócić do interfejsu informacji o wyborze funkcji.

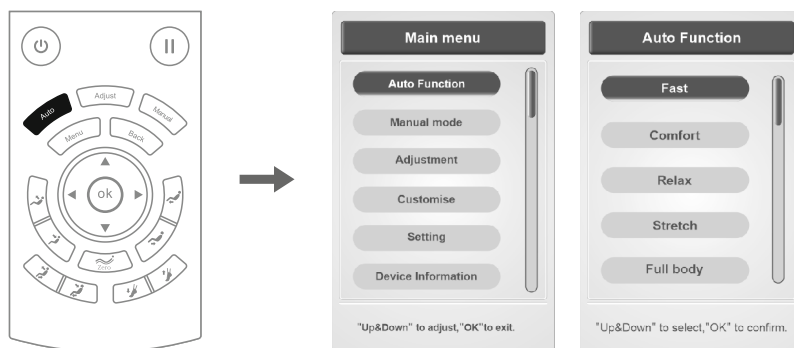

Ważne: Wybrany program automatyczny będzie wyświetlać się w trakcie masażu na ekranie, możesz też bezpośrednio nacisnąć przycisk „Powrót”, aby sprawdzić wcześniej wybrany program.

Obsługa

| Program | Opis działania |
|------------------------|---|
| Fast massage | Szybki kompleksowy masaż na całe ciało. |
| Comfort massage | Przyjemny, komfortowy masaż na całe ciało. |
| Relax massage | Delikatny i wygodny masaż, który rozluźnia ciało i łagodzi zmęczenie. |
| Traction massage | Wykorzystuje nacisk poduszki powietrznej w talii, aby ją objąć, tworząc efekt masażu skręcającego, który łagodzi siedzący tryb życia i zmniejsza napięcie mięśni talii. |
| Whole body massage | Głęboki masaż całego ciała przywracający świeżość organizmu. |
| Neck& shoulder massage | Masuje ramiona i szyję, łagodząc ból mięśni oraz niwelując zmęczenie organizmu. |
| Back & waist massage | Koncentruje się na masażu pleców i talii, aby złagodzić ich ból. |
| Full pressure massage | Skupia się na ramionach, nogach i stopach, relaksując całe ciało. |

6). Tryb ręczny (przycisk Manual na pilocie bezpośrednio przenosi do trybu ręcznego)

· Naciśnij przycisk „Menu”, aby przejść do panelu menu głównego, wybierz ikonę trybu ręcznego: włącz tryb masażu, pozycję masażu, ciśnienie powietrza i inne funkcje masażu.

· Naciśnij „W lewo” na prawym przycisku, aby zmienić podmenu, a następnie przycisk „W górę” lub „W dół”, aby wybrać funkcję masażu, naciśnij przycisk „Powrót”, aby powrócić do wcześniejszych ustawień.

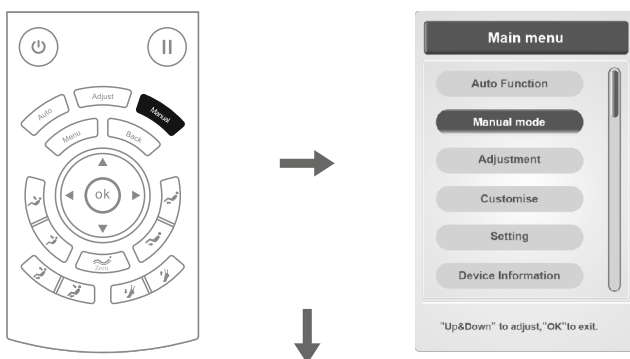

Obsługa

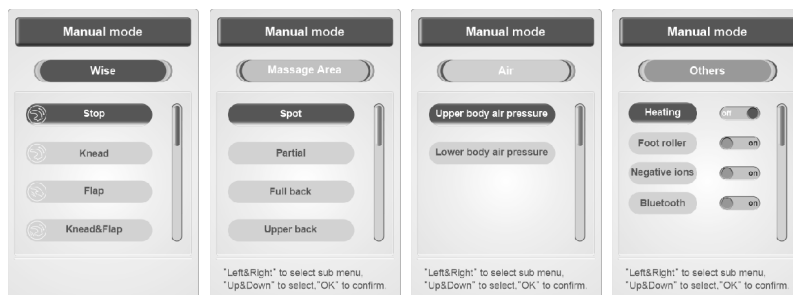

A. Tryb ręczny (wybór techniki masażu)

- Obejmuje sześć trybów masażu, takich jak ugniatanie, stukanie, ugniatanie i stukanie, shiatsu, 3D, podnoszenie ramion. W trybie stukania i shiatsu można dodatkowo regulować szerokość. W innych trybach masażu można regulować prędkość, z wyjątkiem zatrzymania.
- Naciśnij przycisk „W górę” lub „W dół”, aby wybrać ikonę techniki masażu, naciśnij przycisk „OK”, aby potwierdzić uruchomienie masażu.

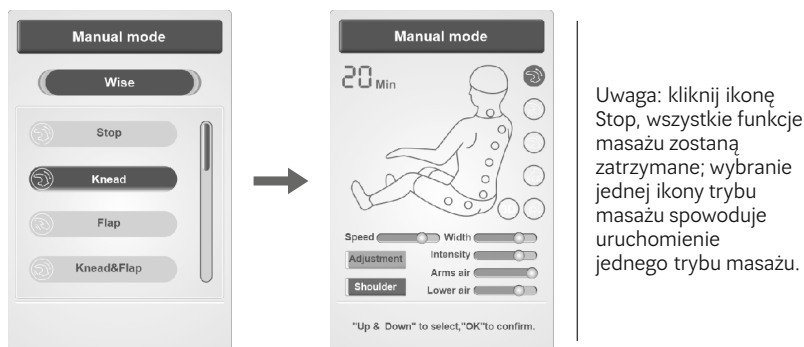

| Funkcja | Opis działania | |
|----------------------|----------------------|--------------------------------|
| Kneading | Szybkość | 5 poziomów regulacji szybkości |
| Tapping | Szybkość i szerokość | |
| Kneading and tapping | Szybkość | |
| Shiatsu | Szybkość i szerokość | |
| Shouleder lifting | Szybkość | |
| 3D | Szybkość i szerokość | |

Obsługa

B. Tryb ręczny (ustawienie zakresu masażu)

- Tryb ręczny (zakres masażu): Masaż punktowy, częściowy, całe plecy, górne partie i dolne partie.
- Naciśnij przycisk „Góra” lub „Dół”, aby wybrać ikonę funkcji masażu częściowego, naciśnij przycisk „OK”, aby potwierdzić.

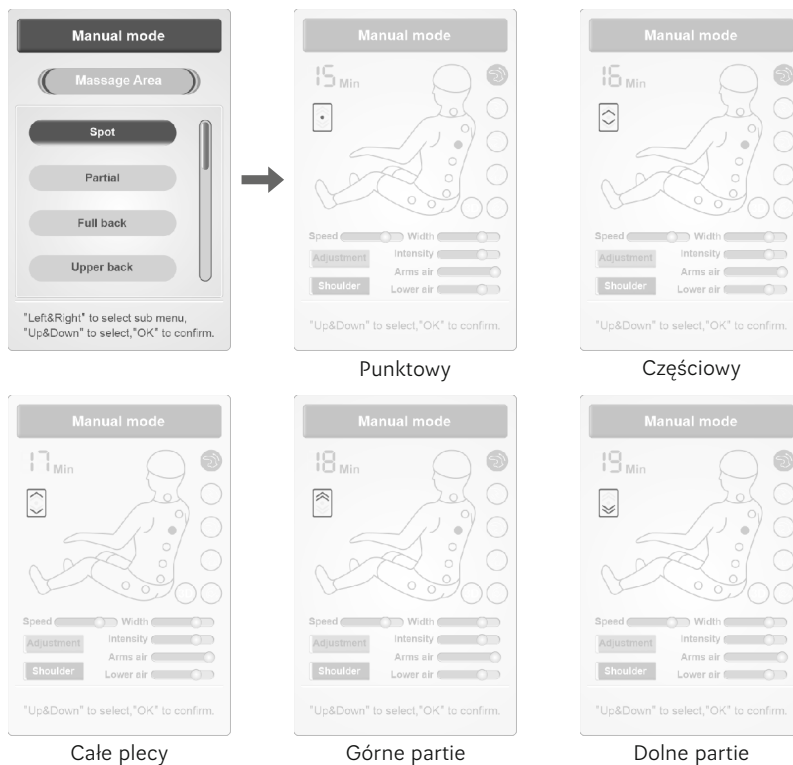

| Funkcja | Opis działania | |
|--------------|----------------------------------|--|
| Punktowy | Masaż w jednym miejscu | Wybierając tryby masażu punktowego i częściowego, możesz dostosować zakres masażu, naciskając przycisk „Góra” lub „Dół”. |
| Częściowy | Częściowy masaż w małym zakresie | |
| Całe plecy | Masaż całych pleców | |
| Górne partie | Masaż górnych partii pleców | |
| Dolne partie | Masaż dolnych partii pleców | |

Obsługa

C. Tryb ręczny (ustawienie ciśnienia masażu powietrznego)

- Tryb ręczny (ciśnienie powietrza): obejmuje funkcję masażu powietrzem w górnej części ciała i masażu w dolnej części ciała.
- Naciśnij przycisk „Góra” lub „Dół”, aby wybrać inną funkcję masażu powietrzem, naciśnij przycisk „OK”, aby potwierdzić.

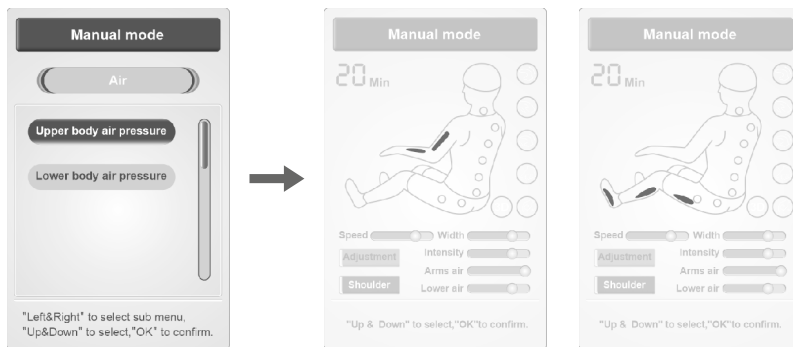

| Funkcja | Opis działania |
|--------------|---|
| Górne partie | Włącz lub wyłącz funkcje masażu powietrznego na górę. |
| Dolne partie | Włącz lub wyłącz funkcje masażu powietrznego na dół. |

D. Tryb ręczny (dodatkowe funkcje)

- Tryb ręczny (dodatkowy): Obejmuje ogrzewanie, rolki na stopy, generator jonów powietrza, Bluetooth itd.
- Naciśnij przycisk „Góra” lub „Dół”, aby wybrać funkcję masażu, naciśnij przycisk „OK”, aby włączyć lub wyłączyć funkcję masażu.

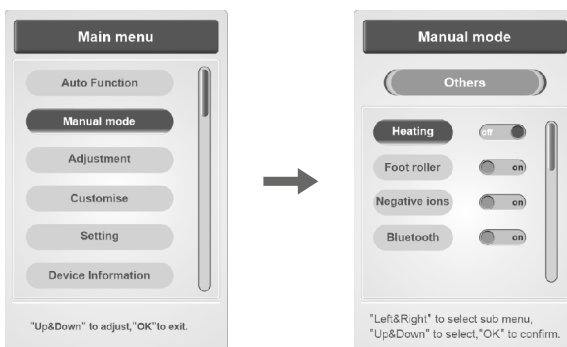

Obsługa

· Tryb ręczny (ogrzewanie dodatkowe)

- Naciśnij przycisk „OK”, aby włączyć lub wyłączyć ogrzewanie na plecy, efekt ciepła odczuwalny po ok. 3 minutach.
- Naciśnij przycisk „Góra” lub „Dół”, aby wybrać inną funkcję masażu, naciśnij przycisk „Powrót”, aby powrócić do ekranu z wcześniejszymi funkcjami wyboru.

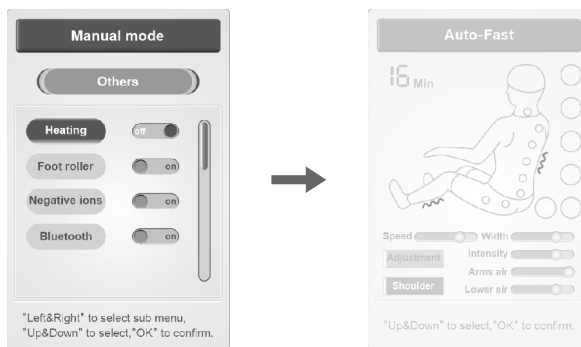

· Tryb ręczny (masaż rolkowy na stopy)

- Naciśnij przycisk „OK”, aby włączyć lub wyłączyć funkcję masażu rolkami masującymi.
- Naciśnij przycisk „Góra” lub „Dół”, aby wybrać inną funkcję masażu, naciśnij przycisk „Powrót”, aby powrócić do ekranu z wcześniejszymi funkcjami wyboru.

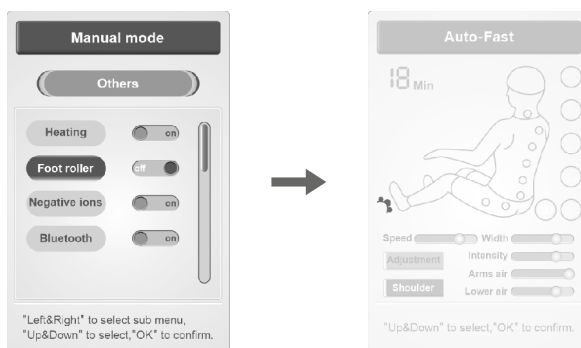

Obsługa

• Tryb ręczny (generator jonów powietrza)

- Naciśnij przycisk „OK”, aby włączyć lub wyłączyć funkcję generatora powietrza jonowego.
- Naciśnij przycisk „Góra” lub „Dół”, aby wybrać inną funkcję masażu, naciśnij przycisk „Powrót”, aby powrócić do ekranu z wcześniejszymi funkcjami wyboru.

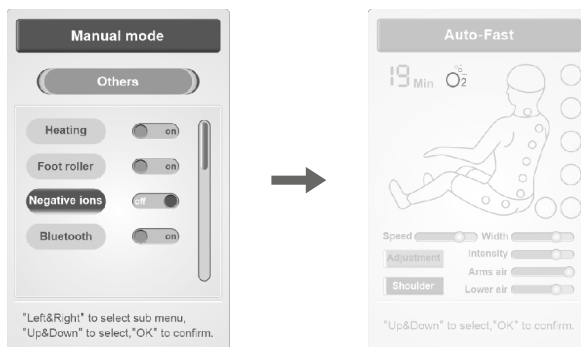

• Tryb ręczny (Bluetooth)

- Naciśnij przycisk „OK”, aby wybrać włączenie lub wyłączenie funkcji Bluetooth.
- Po włączeniu opcji Bluetooth w fotelu możesz połączyć się z urządzeniem źródłowym, które ma Bluetooth. Funkcja ta umożliwia odtwarzanie muzyki przez połączenie bezprzewodowe.
- Naciśnij przycisk „Góra” lub „Dół”, aby wybrać inną funkcję masażu, naciśnij przycisk „Powrót”, aby powrócić do ekranu z wcześniejszymi funkcjami wyboru.

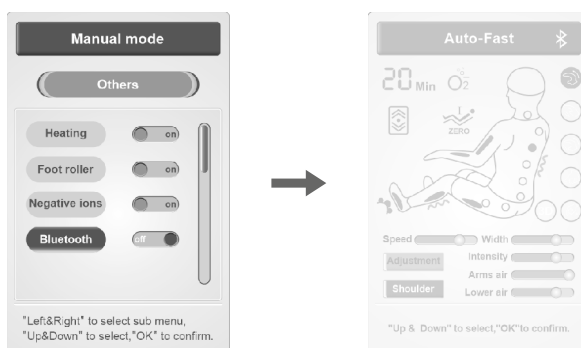

Obsługa

7). Funkcja regulacji/dopasowania (naciśnij przycisk regulacji, aby przejść od razu do ustawień regulacji)

- Naciśnij przycisk „Menu”, aby przejść do ekranu menu głównego, wybierz ikonę funkcji regulacji: Obejmuje tryb, zakres, intensywność i inne funkcje regulacji masażu.
- Naciśnij przycisk „W lewo” lub „W prawo”, aby przejść do odpowiedniego podmenu, następnie wybierz funkcję masażu, a następnie przyciskiem „W górę” lub „W dół”, wybierz opcję/funkcję regulacji. Naciśnij przycisk „OK”, aby potwierdzić lub przycisk „Powrót”, aby powrócić do ekranu z wcześniejszymi funkcjami wyboru.

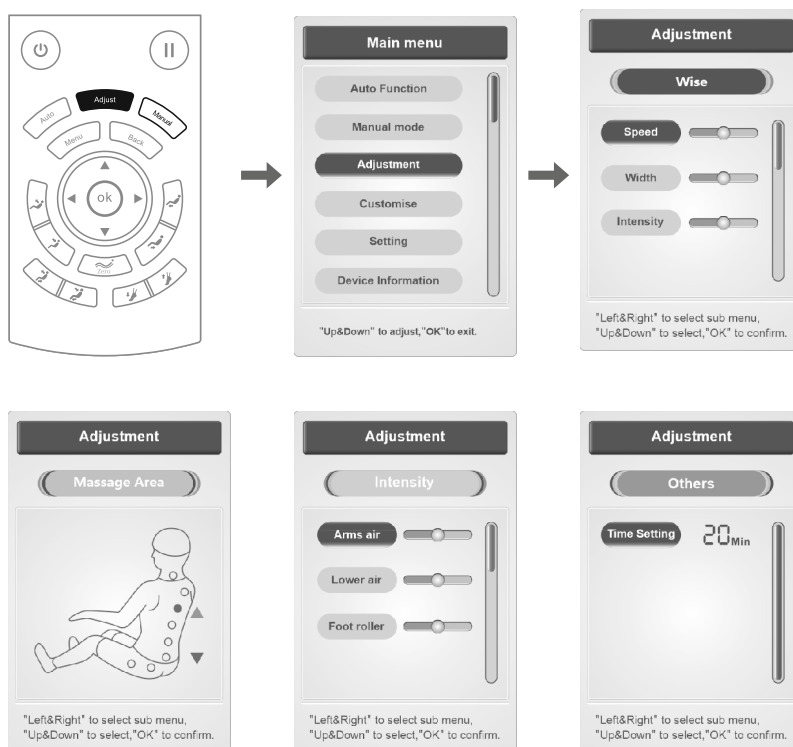

Na pilocie możesz od razu wybrać przycisk „Adjust”, aby bezpośrednio przejść do interfejsu dopasowania.

Obsługa

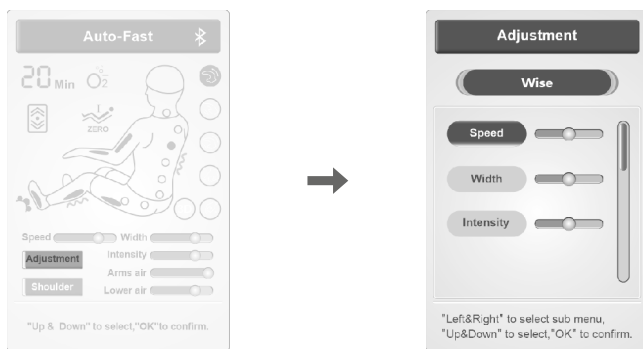

A. Funkcja regulacji (dostosuj tryb masażu ręcznie)

- Funkcja regulacji (tryb masażu): dostosowanie trybu masażu obejmuje prędkość, szerokość, intensywność itd.
- Naciśnij przycisk „W górę” lub „W dół”, aby wybrać funkcję prędkości lub szerokości, naciśnij przycisk „OK”, aby ustawić poziomy prędkości i szerokości.

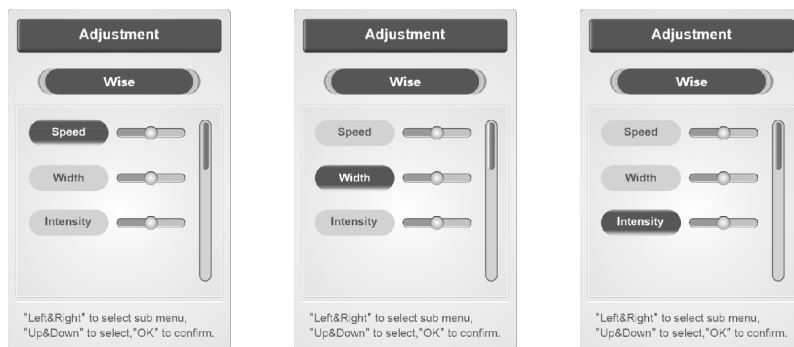

Uwaga:

- Szerokość: Pięć poziomów regulacji szerokości masażu w trybie stukania i shiatsu.
- Prędkość: Pięć poziomów regulacji szybkości masażu.

Obsługa

B. Funkcja regulacji (dostosuj zakres masażu ręcznie)

- Funkcja regulacji (zakres masażu): w punktowym lub w częściowym zakresie masażu naciśnij przycisk „W górę” (przytrzymując go), wtedy głowica masująca podniesie się; naciśnij przycisk „W dół” (przytrzymując go), wtedy głowica masująca opuści się i zatrzyma w wybranym przez nas punkcie.

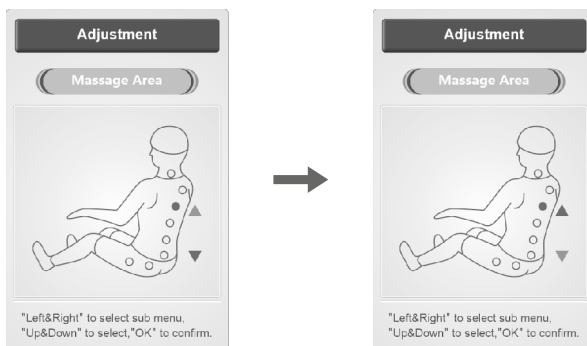

C. Funkcja regulacji (dostosuj intensywność masażu ręcznie)

- Dostosowanie intensywności: Uwzględnia ciśnienie powietrza w górnych lub dolnych częściach ciała oraz masaż rolkowy na stopy. Istnieją trzy poziomy dostosowania.
- Naciskaj przycisk „W górę” lub „W dół”, aby wybrać intensywność ciśnienia powietrza lub intensywność masażu rolkowego, naciśnij przycisk „OK”, aby ustawić intensywność.

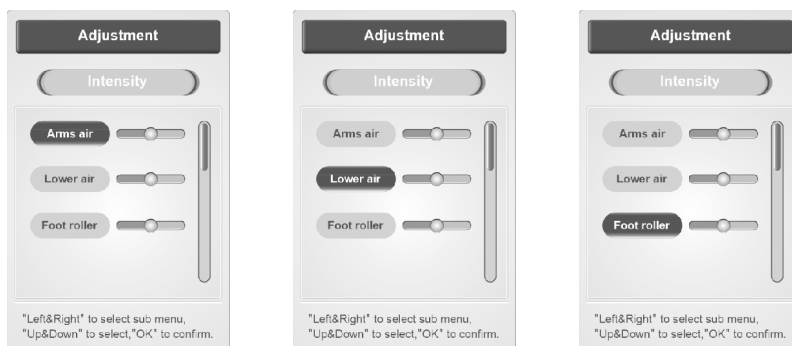

Obsługa

D. Funkcja regulacji (dostosuj czas masażu)

- Funkcja regulacji (czas masażu): Na ekranie widoczny jest aktualny czas. Każde naciśnięcie przycisku "OK" wydłuża czas o 5 min. Gdy przekroczysz 40 minut, powróci do zera.
- Naciśnij przycisk „OK”, aby ustawić czas (naciśnij jeden raz przycisk „OK.”, czas wzrasta o 5 minut, maksymalnie do 40 min).



8). Dostosowanie

- Naciśnij przycisk „Menu”, aby wejść do menu głównego, wybierz funkcję „Dostosuj”, przejdź do panelu dostosowania, obejmującego funkcje zarządzania dodatkowymi programami indywidualnymi I i II.
- Naciśnij przycisk „W lewo” lub „W prawo”, aby zapisać program lub wybrać zapisany, naciśnij przycisk „OK”, aby potwierdzić.
- Naciśnij przycisk „W górę” lub „W dół”, aby wybrać pamięć programu I, pamięć programu II i pamięć programu III.
- Zapisane programy: możesz zapisać swoje własne ustawienia masażu jak technika, ciśnienie powietrza itd.
- Naciśnij przycisk „Powrót”, aby powrócić do ekranu z wcześniejszymi funkcjami wyboru.

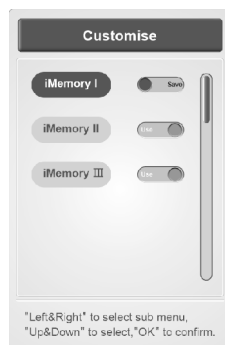

Obsługa

9). Ustawienie

- Naciśnij przycisk „Menu”, aby przejść do ekranu menu głównego, wybierz „Ustawienie”, przejdź do wyboru języka, podświetlenia lub blokady ekranu itp.
- Naciśnij przycisk „W lewo” lub „W prawo”, aby przejść do podmenu. Naciśnij przycisk „W górę” lub „W dół”, aby wybrać funkcję, lub naciśnij przycisk „Powrót”, aby powrócić do ekranu z wcześniejszymi funkcjami wyboru.

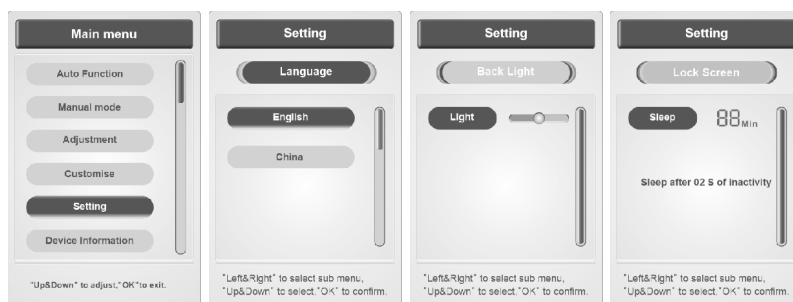

A. Ustawienie (język)

- Ustawienie (język): ustaw język chiński lub angielski.
- Naciśnij przycisk „W górę” lub „W dół”, aby wybrać jeden język, naciśnij przycisk „OK”, aby potwierdzić.

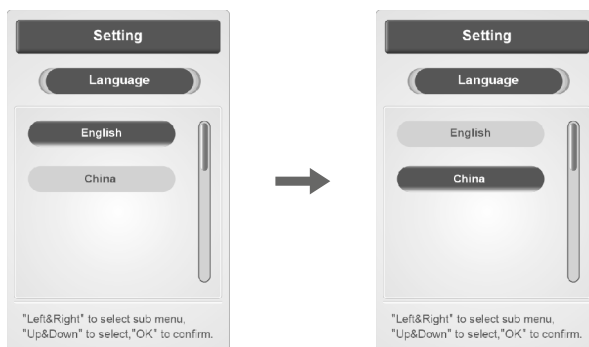

Obsługa

B. Ustawienie (ekran blokady)

- Ustawienie (ekran blokady): wybierz długość/czas blokady lub nie korzystaj z tej opcji. Automatyeczna blokada uruchomi się po 2 sek.
- Naciśnij przycisk „OK”, aby ustawić czas blokady, czas blokady ma pięć opcji: 15 lub 30 sekund, 1 lub 2 minuty lub nigdy nie blokuj, naciśnij przycisk „OK”, aby zmienić cykl.

C. Ustawienie (podświetlenie)

- Ustawienie (podświetlenie): pięć poziomów regulacji jasności. Naciśnij przycisk „Powrót”, aby wrócić do ekranu z wcześniejszymi funkcjami wyboru.

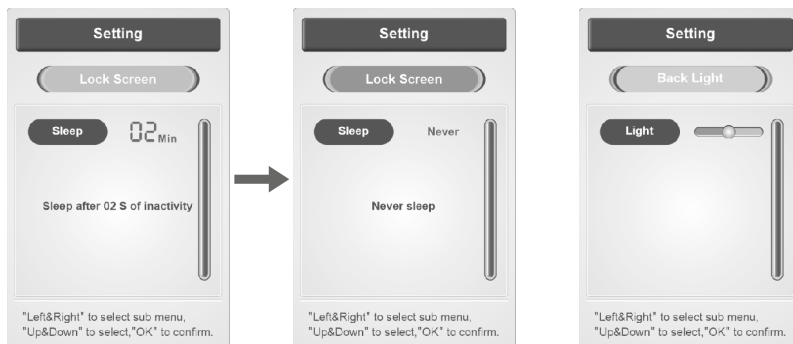

10). Informacje o urządzeniu

- Naciśnij przycisk „Menu”, aby przejść do ekranu menu głównego, wybrać funkcję informacji o fotelu i wyświetlić aktualne informacje o nim.
- Naciśnij przycisk „Góra” lub „Dół”, aby wybrać funkcję, naciśnij przycisk „OK.”, aby potwierdzić. Naciśnij przycisk „Powrót”, aby powrócić do ekranu wyboru opcji.

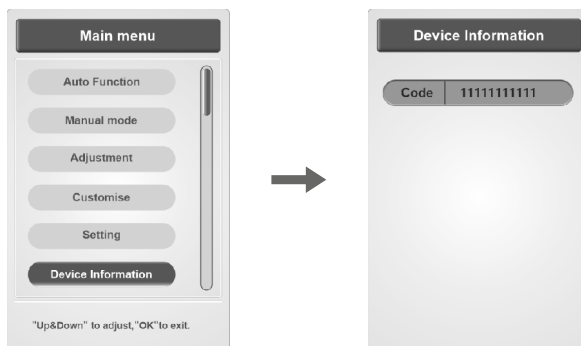



Obsługa

11). Funkcja Zero Gravity

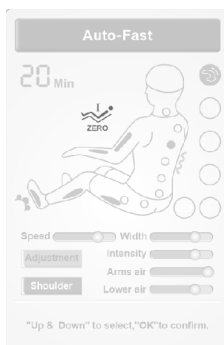
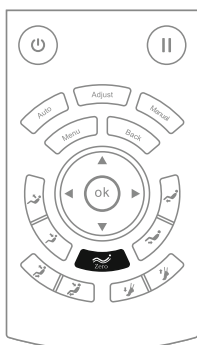
· Naciśnij przycisk „Zero Gravity”, aby ustawić pozycję, wybierz „Zero Gravity I” lub „Zero Gravity II” zgodnie ze swoimi wymaganiami.



| Funkcja | Opis działania |
|---|--|
|  | Zero Gravity I: włączenie pierwszego poziomu pozycji Zero Gravity. |
|  | Zero Gravity II: włączenie drugiego poziomu pozycji Zero Gravity. |

12). Przycisk powrotu

· Po dostosowaniu funkcji masażu, jeśli chcesz powrócić do ekranu głównego menu, naciśnij przycisk „Back”.

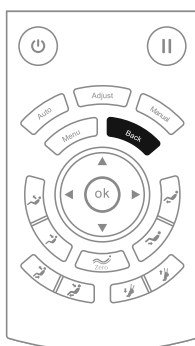

Obsługa

13). Regulacja pozycji masażu

| Funkcja | Opis działania |
|---|---|
|  | Podnózek do góry: naciśnij, aby podnieść podnózek, zwolnij, aby zatrzymać; po zakończeniu automatycznie wykryje długość nóg. |
|  | Podnózek do dołu: naciśnij, aby obniżyć pozycję podnóżka, zwolnij, aby zatrzymać; po zakończeniu automatycznie wykryje długość nóg. |
|  | Podnoszenie oparcia: naciśnij, aby podnieść, zwolnij, aby zatrzymać. |
|  | Opuszczanie oparcia: naciśnij, aby opuścić, zwolnij, aby zatrzymać. |
|  | Podnoszenie całej pozycji: naciśnij, aby podnieść oparcie wraz z podnóżkiem, zwolnij przycisk, aby zatrzymać; po zakończeniu automatycznie wykryje długość nóg. |
|  | Obniżanie całej pozycji: naciśnij, aby obniżyć oparcie wraz z podnóżkiem, zwolnij przycisk, aby zatrzymać; po zakończeniu automatycznie wykryje długość nóg. |
|  | Pozycja Zero Gravity I: Automatyczne ustawienie oparcia i podnóżka do pierwszego poziomu Zero Gravity. |
|  | Skracanie długości podnóżka: naciśnij, aby ręcznie ustawić podnózek, tak, aby był krótszy, zwolnij przycisk, aby zatrzymać. |
|  | Wydłużanie długości podnóżka: naciśnij, aby ręcznie ustawić podnózek, tak aby był dłuższy, zwolnij przycisk, aby zatrzymać. |





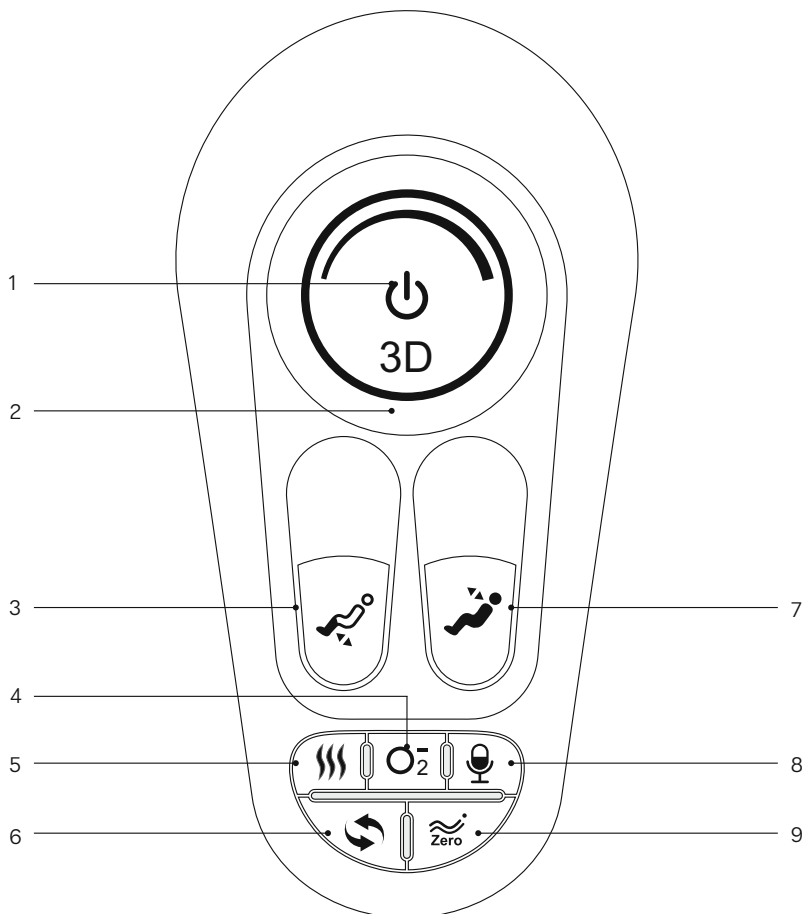



Obsługa

3. Wprowadzenie do obsługi pilota podręcznego.



1. Przycisk zasilania: włącz (naciśnij kilka sekund, aby zatrzymać) lub wyłącz fotel do masażu.
2. Przycisk intensywności 3D: dostosowanie intensywności masażu 3D.
3. Przycisk podnoszenia podnóżka: reguluj podnóżek w górę i w dół.
4. Jonizator powietrza: włączanie lub wyłączanie generatora powietrza jonowego.
5. Przycisk ogrzewania: włącza lub wyłącza ogrzewanie.
6. Przycisk automatyczny: włączanie lub wyłączanie funkcji masażu.
7. Przycisk odchylenia: wyreguluj kąt nachylenia oparcia.
8. Przycisk sterowania głosowego: włączenie funkcji sterowania głosowego.
9. Przycisk Zero Gravity: ustaw pozycję do masażu.

Obsługa

| Funkcja | Opis działania |
|---|--|
|  | Przycisk zasilania: naciśnij przez sekundę, aby zpauzować, naciśnij przez 3 sekundy, aby włączyć/wyłączyć. Jeśli czas paury przekroczy 20 minut, wszystkie funkcje masażu zostaną automatycznie wyłączone. |
|  | Przycisk intensywności 3D: siła masażu 3D, ustal czy głowica masująca jest wysunięta do przodu lub w całości jest schowana. |
|  | Przycisk podnózek do góry: Wciśnij, by podnieść, puść, by zatrzymać. |
| | Przycisk podnózek w dół: Wciśnij, by obniżyć, puść, by zatrzymać. |
|  | Przycisk podnoszenia oparcia: naciśnij, by powoli podnieść oparcie, a następnie zwolnij, aby zatrzymać podnoszenie oparcia. |
| | Przycisk opuszczania oparcia: naciśnij, by powoli opuścić oparcie, a następnie zwolnij, aby zatrzymać opuszczanie oparcia. |
|  | Przycisk ogrzewania: włącz lub wyłącz funkcję ogrzewania na plecy. |
|  | Przycisk jonizatora powietrza: włącz lub wyłącz funkcję generatora jonów powietrza. |
|  | Przycisk sterowania głosowego: naciśnij ten przycisk, aby uruchomić funkcję sterowania głosowego. |
|  | Przycisk programu automatycznego: naciśnij, aby za każdym razem przełączać funkcję automatycznego masażu. |
|  | Przycisk Zero Gravity: automatycznie dostosowuje podnózek i oparcie do pozycji Zero Gravity, istnieją kolejno dwa poziomy tej pozycji. |

Obsługa

4. Instrukcja kontroli głosu

- Gdy fotel masujący jest włączony lub znajduje się w trybie czuwania, powiedz „Hi, Alice” lub naciśnij przycisk włączania sterowania głosowego na prawym podłokietniku, aby uruchomić funkcję sterowania głosowego.
- Po udanym uruchomieniu fotel odpowie „I am here”. W tym momencie każda komenda sterowania głosowego odpowiadająca konkretnej funkcji musi być wypowiedziana w ciągu 6 sekund. Po odpowiedzi fotela masującego na Twoją komendę dana funkcja jest uruchomiana; jeżeli przez ponad 6 sekund nie wypowiesz poprawnie żadnej komendy głosowej, funkcja sterowania głosowego automatycznie się wyłącza i należy ją ponownie włączyć.
- Uwaga: Polecenia głosowe powinny być wydawane powoli i wyraźnie.

| Wprowadź do sterowania głosowego | | |
|--|----------------------------|---|
| Komenda uruchamiająca: "Hi Alice". Odpowiedź: I am here. | | |
| Numer | Komenda głosowa | Odpowiedź na komendę |
| 1 | Massage on. | Odpowiedź: Ok, massage on. |
| 2 | Massage close. | Odpowiedź: Ok, massage close. |
| 3 | Comfort massage. | Odpowiedź: Ok, comfort massage. |
| 4 | Relax massage. | Odpowiedź: Ok, relax massage. |
| 5 | Full body massage. | Odpowiedź: Ok, full body massage. |
| 6 | Neck and shoulder massage. | Odpowiedź: Ok, neck and shoulder massage. |
| 7 | Back and waist massage. | Odpowiedź: Ok, back and waist massage. |
| 8 | Stretch massage. | Odpowiedź: Ok, stretch massage. |
| 9 | Fixed massage. | Odpowiedź: Ok, fixed massage. |
| 10 | Change the other mode. | Odpowiedź: Ok, change the other mode. |
| 11 | Go little down. | Odpowiedź: Ok, go little down. |
| 12 | Go little up. | Odpowiedź: Ok, go little up. |
| 13 | Open the air pressure. | Odpowiedź: Ok, open the air pressure. |
| 14 | Close the air pressure. | Odpowiedź: Ok, close the air pressure. |
| 15 | Up the seat position. | Odpowiedź: Ok, up the seat position. |
| 16 | Down the seat position. | Odpowiedź: Ok, down the seat position. |
| 17 | Stop adjustment. | Odpowiedź: Ok, stop adjustment. |

Obsługa

5. Wyłącz zasilanie, zatrzymaj masaż

- Podczas masażu naciśnij przycisk wyłącznika, aby natychmiast wyłączyć wszystkie funkcje masażu, oparcie siedzenia i podnóżek zostaną zresetowane, czas masażu się skończy, a wszystkie funkcje masażu zostaną natychmiast wyłączone, a oparcie i podnóżek wrócą do pozycji startowej.
- Wyłączenie zasilania w fotelu masującym - rysunek poniżej (schemat ideowy odcięcia zasilania całego fotela masującego).

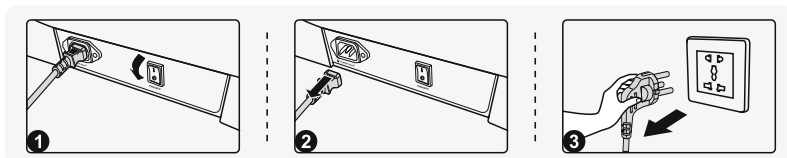

- ❶ Schemat wyłączenia całości zasilania fotela masującego.
- ❷ Schemat odłączenia przewodu zasilającego od fotela masującego.
- ❸ Schemat odłączenia wtyczki zasilania.

6. Obsługa odtwarzacza Bluetooth

1. W ustawieniach swojego telefonu przejdź do zarządzania funkcją Bluetooth, aby wyszukać nowe urządzenia.
2. Znajdź urządzenie Bluetooth o nazwie: IMCM-XXXX, wybierz je, aby sparować z fotelem masującym.
3. Włącz odtwarzacz muzyki w swoim telefonie i słuchaj muzyki z głośników fotela masującego.

7. Montaż podłokietników

- Połącz przewody elektryczne wraz z przewodami powietrznymi widocznymi na rysunku poniżej. Pozwoli to na prawidłowe działanie mechanizmu masażu rąk (rys. 1 i 2).

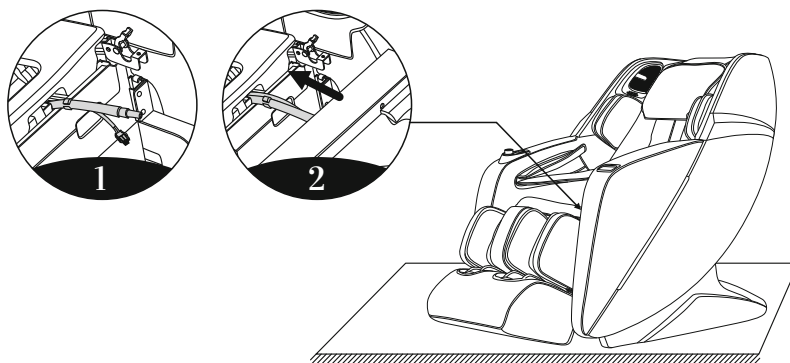

Obsługa

- Umieść uchwyty mocujące (tuleje mocujące) masażera stóp po dwóch stronach okrągłych rurek (rys. 3).
- Przygotuj uchwyt łączeniowy do montażu podnóżka, otwierając go (rys. 4).

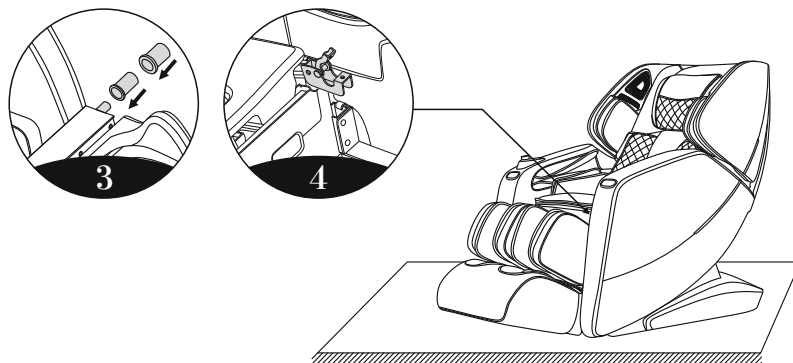

- Na odpowiednio przygotowane uchwyty łączeniowe po obu stronach korpusu fotela masującego zamontuj podnóżek, umieszczając boczne rurki z tulejami podnóżka w uchwytach łączeniowych (rys. 5).
- Zamknij uchwyt łączeniowy i przykręć śrubokrętem lub wkrętarką śrubę zabezpieczającą całość uchwytu przed rozpięciem obu elementów (rys. 6).

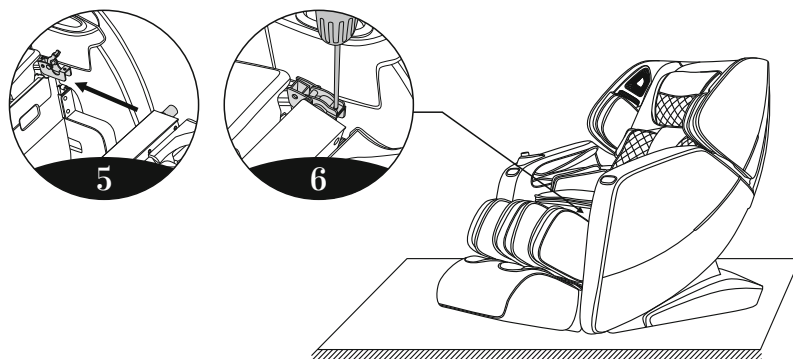

Obsługa

7. Ostatnim krokiem po dokręceniu uchwytów łączeniowych, jest umieszczenie pokrywy osłaniającej całość konstrukcji łączącej podnóżek z korpusem fotela masującego (rys. 7).

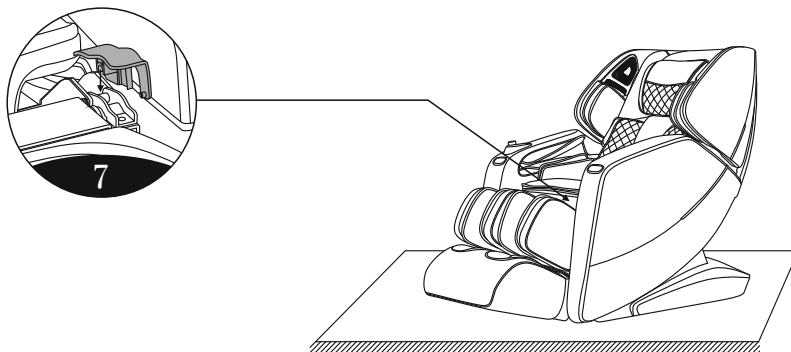

8. Montaż/demontaż poduszki pod głowę i górną partię pleców.

· Używanie poduszek może zredukować intensywność masażu ramion i szyi. Możesz zdecydować, którą z poduszek chcesz zdemontować (rekomendowane jest używanie poduszki osłaniającej głowę). Pokrycie oparcia demontowane jest za pomocą zamka błyskawicznego (rys. 1). Poduszka ochraniająca głowę demontowana jest za pomocą rzepy (rys. 2).

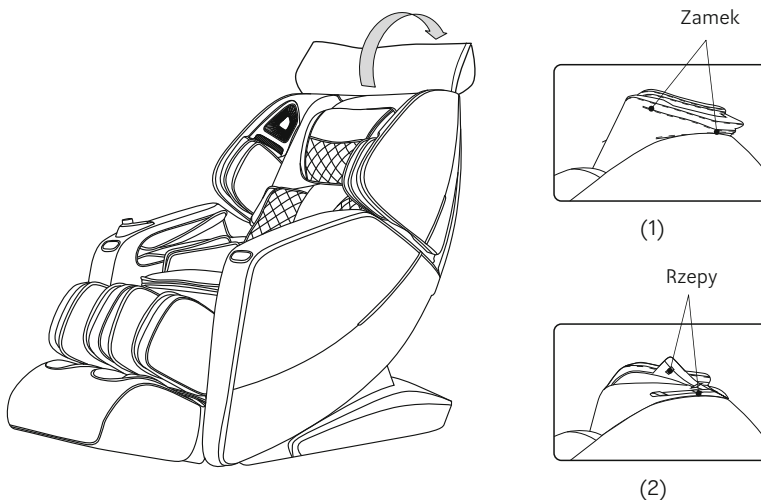

Obsługa

9. Ochrona podłoża

· Używanie fotela masującego na drewnianej podłodze może ją zniszczyć. Zaleca się stosowanie dywaników bądź innych podstaw, żeby zapobiec uszkodzeniom podłogi.

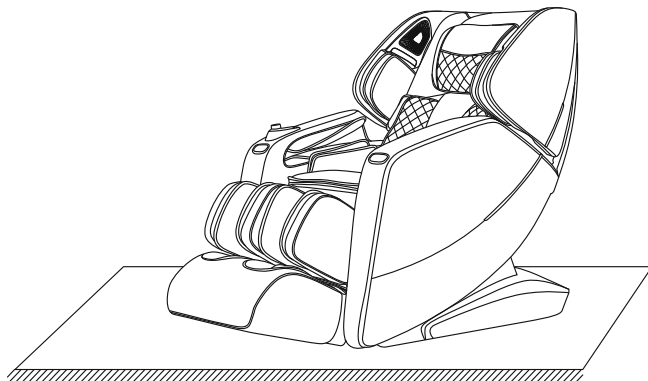

Uwaga: Nie przesuwaj fotela na kółkach po drewnianej podłodze, nierównym podłożu lub w wąskiej przestrzeni. Do podniesienia fotela potrzebne są dwie osoby. Nie podnosz fotela bezpośrednio za podłokietniki, staraj się korzystać z elementów stelaża.

10. Sposób przemieszczania

· Upewnij się że wszystkie przewody są odpięte, do przesunięcia potrzebujesz dwóch osób. Jedna osoba podciąga do góry podnóżek, a druga obniża oparcie. W momencie, gdy środek ciężkości znajduje się w pełni na kółkach, wtedy możemy bezproblemowo zmienić usytuowanie fotela.

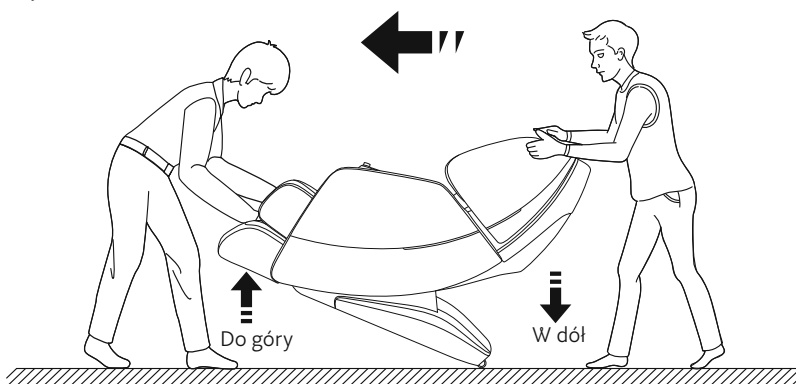

Uwaga: Podczas przesuwania fotela należy najpierw wyłączyć zasilanie, a następnie odłączyć przewód zasilający i przewód pilota.

Specyfikacja fotela masującego

Model: Massaggio Stravagante

Wersja: 2

Nazwa: Fotel masujący

Napięcie: 220-240V~ 50Hz/60Hz

Pobór mocy: 220W

Rekomendowany czas pracy: 20Min

Klasa bezpieczeństwa: Klasa I

Zastosowane materiały: PVC, PA, części stalowe, elektryczne i elektroniczne

| MATERIAŁ | PU | SKÓRA | TRANINA | DREWNO |
|----------|----|-------|---------|--------|
| | | | | |

ZACHOWAJ INSTRUKCJĘ

Drogi użytkowniku, możesz przyczynić się do ochrony środowiska. Bądź ekologicznie odpowiedzialny i zużyte urządzenie oddaj do odpowiedniego punktu składowania wyznaczonego przez lokalną administrację. Użyte do produkcji urządzenia materiały mogą być cennym surowcem wtórnym, a gdy są niewłaściwie utylizowane mogą być niebezpieczne dla środowiska. Pamiętaj - nie wyrzucaj urządzenia wraz z odpadami komunalnymi.



Zakres częstotliwości w standardzie Bluetooth i mocy 2,5 mW
Oświadczenie Producenta: Produkt zgodny z dyrektywą: 2014/53/UE.
Pełna deklaracja zgodności dostępna jest na stronie internetowej
restlords.com/deklaracja